

Kantpressverktyg av typ Amada

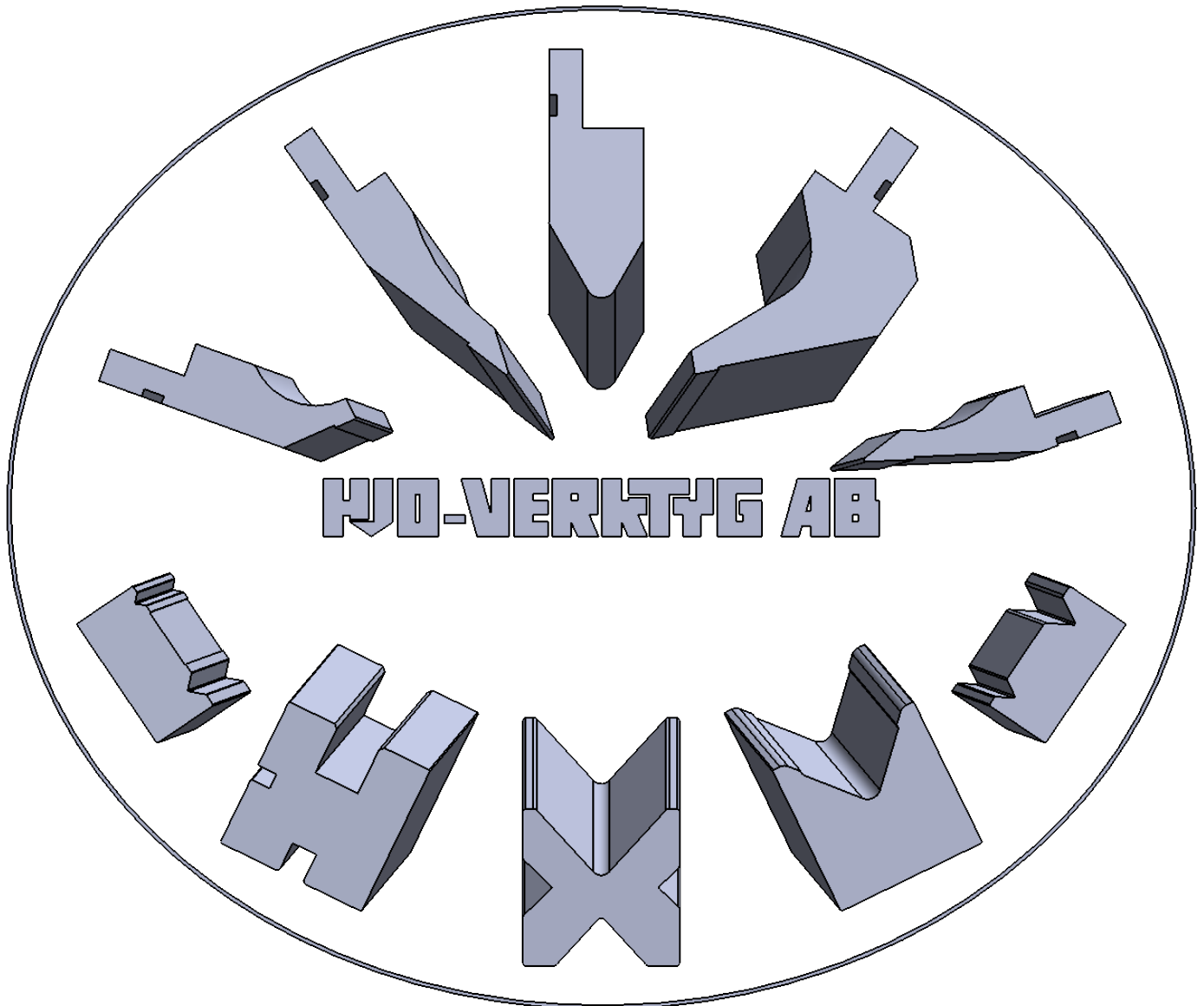

Hjo-Verktyg AB, Industrigatan 38, 544 50 Hjo
Telefon 0503-130 80, telefax 0503-120 19
Internet www.hjoverktyg.se
Epost info@hjoverktyg.se

Stansfästen samt delningar

Ver. 4.2

Denna ritning är Hjo-Verktyg AB:s egendom. Att utan vårt medgivande kopiera, förevisa, utlämna eller obehörigen använda densamma är förbjudet och beivras med stöd av gällande lag.

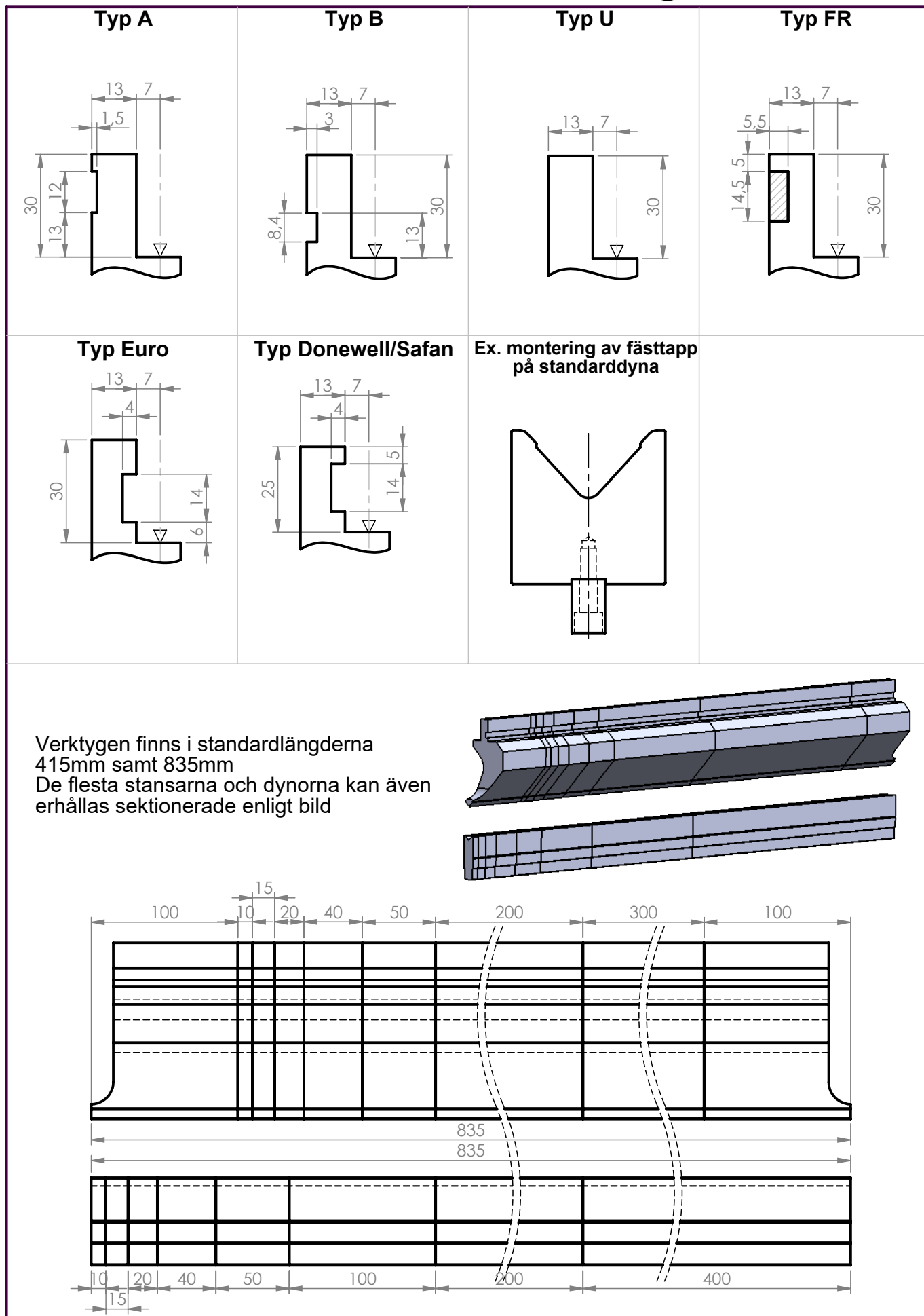

Stansar 90°

Ver. 4.2

Denna ritning är Hjo-Verktyg AB:s egendom. Att utan vårt medgivande kopiera, förevisa, utlämna eller obehörigen använda densamma är förbjudet och beivras med stöd av gällande lag.

<p>10.10/90° R0.2/0.8 100 T/m</p>	<p>10.116/90° R0.2 15 T/m</p>	<p>10.201/90° R0.2 30 T/m</p>	<p>10.203/90° R0.2 30 T/m</p>
<p>10.14/90° R0.2/0.8 70 T/m</p>	<p>10.146/90° R0.2/0.8 50 T/m</p>	<p>10.15/90° R0.2/0.8 50 T/m</p>	<p>10.048/90° R0.2/0.8 50 T/m</p>
<p>10.16/90° R0.2 15 T/m</p>	<p>10.108/90° R0.2 50 T/m</p>		

Stansar 85° - 88°

Ver. 4.2

Denna ritning är Hjo-Verktyg AB:s egendom. Att utan vårt medgivande kopiera, förevisa, utlämna eller obehörigen använda densamma är förbjudet och beivras med stöd av gällande lag.

<p>10.10/85° R0.8/3.0 100 T/m</p>	<p>10.00/85° R0.8 100 T/m</p>	<p>10.10/88° R0.2/0.8/3.0 100 T/m</p>	<p>10.116/88° R0.2 15 T/m</p>
<p>10.14/88° R0.2/0.8/3.0 70 T/m</p>	<p>10.146/88° R0.2/0.8 50 T/m</p>	<p>10.15/88° R0.2/0.8/3.0 50 T/m</p>	<p>10.15-Back R0.8 50 T/m</p>
<p>10.047/88° R0.2/0.8 50 T/m</p>	<p>10.049/88° R0.8 50 T/m</p>	<p>10.16/88° R0.2 15 T/m</p>	<p>10.109/88° R0.2/0.8 50 T/m</p>
<p>10.200/88° R0.2/0.8 30 T/m</p>	<p>10.202/88° R0.2/R0.8 30 T/m</p>		

Stansar 26° - 60°

Ver. 4.2

Denna ritning är Hjo-Verktyg AB:s egendom. Att utan vårt medgivande kopiera, förevisa, utlämna eller obehörigen använda densamma är förbjudet och beivras med stöd av gällande lag.

<p>10.18/26° R0.8 50 T/m</p>	<p>10.103/30° R0.8 50 T/m</p>	<p>10.210/26° R0.8 100 T/m</p>	<p>10.210/30° R0.8/2.0 100 T/m</p>
<p>10.12/35° R0.8/2.0/3.0 50 T/m</p>	<p>10.11/35° R0.8 50 T/m</p>	<p>10.13/35° R5 100 T/m</p>	<p>10.11/45° R1.0 70 T/m</p>
<p>40.08+10.17/35° R0.8 50 T/m</p>	<p>10.13/60° R6 100 T/m</p>	<p>10.20/60° R0.8/2.0 70 T/m</p>	<p>10.21/60° R0.8 60 T/m</p>
<p>10.26/60° R0.8 40 T/m</p>			

Radiestans, Plattningsstans samt hållare

Ver. 4.2

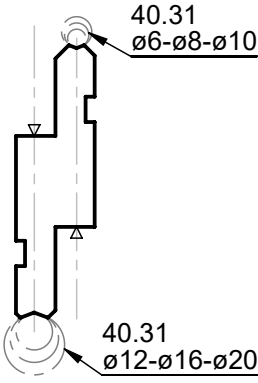
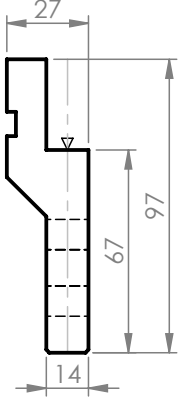
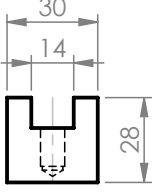
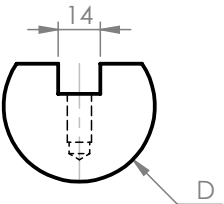
<p>40.30</p> 	<p>40.05</p> 	<p>40.02</p> 	<p>40.09 Typ Amada</p>  <p>D=ø20, ø25, ø30, ø35, ø40 ø50, ø60, ø80, ø100mm</p>
---	---	--	--

Vy över radiestanshållare 40.05 tillsammans med radiestans 40.09

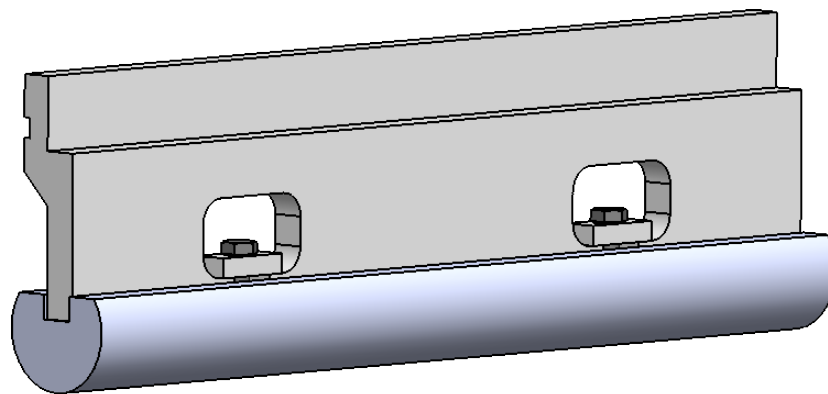

Denna ritning är Hjo-Verktyg AB:s egendom. Att utan vårt medgivande kopiera, förevisa, utlämna eller obehörigen använda densamma är förbjudet och beivras med stöd av gällande lag.

Dynor 90°

Ver. 4.2

Denna ritning är Hjo-Verktyg AB:s egendom. Att utan vårt medgivande kopiera, förevisa, utlämna eller obehörigen använda densamma är förbjudet och beivras med stöd av gällande lag.

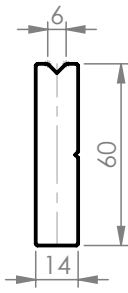
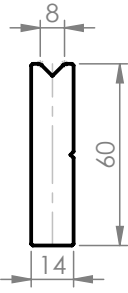
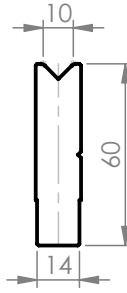
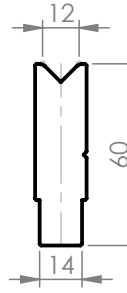
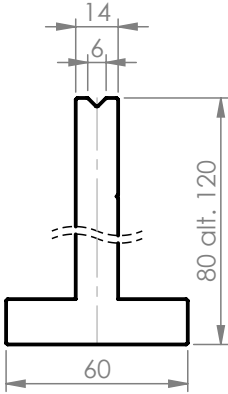
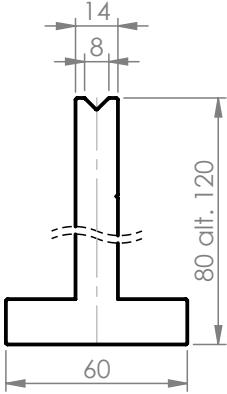
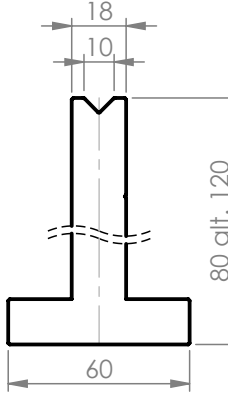
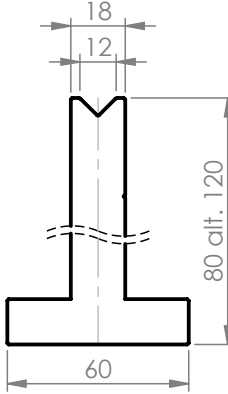
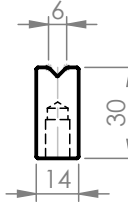
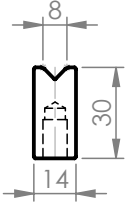
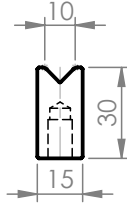
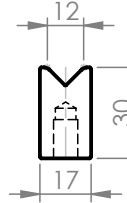
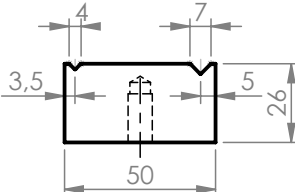
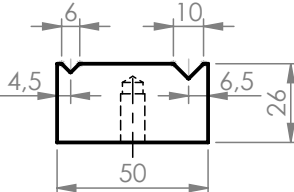
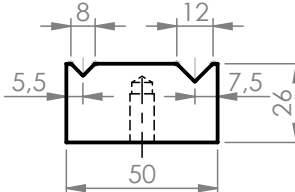
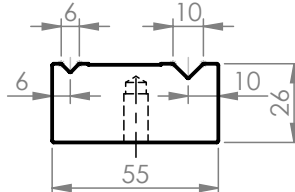
<p>70.90° 95 T/m</p>  <p>Avsedd för hållare 40.14</p>	<p>71.90° 95 T/m</p>  <p>Avsedd för hållare 40.14</p>	<p>73.90° 95 T/m</p>  <p>Avsedd för hållare 40.14</p>	<p>75.90° 95 T/m</p>  <p>Avsedd för hållare 40.14</p>
<p>20.41/90° 95 T/m</p> 	<p>20.42/90° 95 T/m</p> 	<p>20.43/90° 95 T/m</p> 	<p>20.44/90° 95 T/m</p> 
<p>320.90°</p>  <p>Avsedd för hållare 330</p>	<p>321.90°</p>  <p>Avsedd för hållare 330</p>	<p>323.90°</p>  <p>Avsedd för hållare 330</p>	<p>324.90°</p>  <p>Avsedd för hållare 330</p>
<p>121/90° Genomhärdad 60 T/m</p>  <p>Avsedd för hållare 40.06, 40.07/55 -75</p>	<p>123/90° Genomhärdad 70 T/m</p>  <p>Avsedd för hållare 40.06, 40.07/55 -75</p>	<p>124/90° Genomhärdad 80 T/m</p>  <p>Avsedd för hållare 40.06, 40.07/55 -75</p>	<p>20.12/90° 80 T/m</p>  <p>Avsedd för hållare 40.06, 40.07/55 -75</p>

Dynor 90°

Ver. 4.2

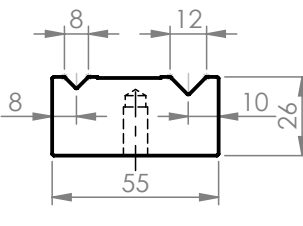
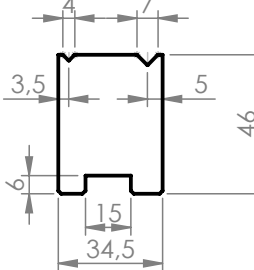
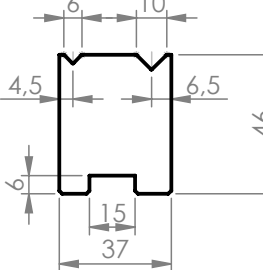
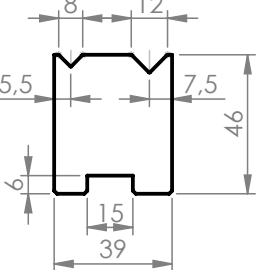
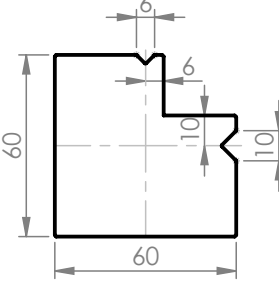
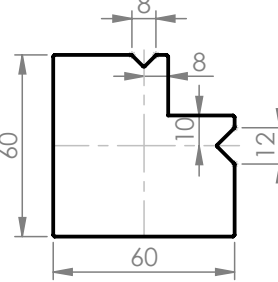
<p>20.13/90° 80 T/m</p>  <p>Avsedd för hållare 40.06-40.07/55 -75</p>	<p>501/90° 60 T/m</p>  <p>Avsedd för hållare 40.15</p>	<p>502/90° 70 T/m</p>  <p>Avsedd för hållare 40.15</p>	<p>503/90° 70 T/m</p>  <p>Avsedd för hållare 40.15</p>
<p>20.16</p> 	<p>20.17</p> 		

Denna ritning är Hjo-Verktyg AB:s egendom. Att utan vårt medgivande kopiera, förevisa, utlämna eller obehörigen använda densamma är förbjudet och beivras med stöd av gällande lag.

Dynor 88°

Ver. 4.2

Denna ritning är Hjo-Verktyg AB:s egendom. Att utan vårt medgivande kopiera, förevisa, utlämna eller obehörigen använda densamma är förbjudet och beivras med stöd av gällande lag.

<p>70.88° 95 T/m</p> <p>Avsedd för hållare 40.14</p>	<p>71.88° 95 T/m</p> <p>Avsedd för hållare 40.14</p>	<p>72.88° 95 T/m</p> <p>Avsedd för hållare 40.14</p>	<p>74.88° 95 T/m</p> <p>Avsedd för hållare 40.14</p>
<p>76.88° 95 T/m</p> <p>Avsedd för hållare 40.14</p>	<p>77.88° 95 T/m</p> <p>Avsedd för hållare 40.14</p>	<p>78.88° 95 T/m</p> <p>Avsedd för hållare 40.14</p>	<p>79.88° 95 T/m</p> <p>Avsedd för hållare 40.14</p>
<p>80.88° 95 T/m</p> <p>Avsedd för hållare 40.14</p>	<p>20.41/88° 95 T/m</p> <p>80 alt. 120</p>	<p>20.42/88° 95 T/m</p> <p>80 alt. 120</p>	<p>20.43/88° 95 T/m</p> <p>80 alt. 120</p>
<p>20.44/88° 95 T/m</p> <p>80 alt. 120</p>	<p>20.45/88° 95 T/m</p> <p>80 alt. 120</p>	<p>20.46/88° 95 T/m</p> <p>80 alt. 120</p>	<p>20.47/85° 100 T/m</p> <p>OBS! 85°</p> <p>80 alt. 120</p>

Dynor 88°

Ver. 4.2

Denna ritning är Hjo-Verktyg AB:s egendom. Att utan vårt medgivande kopiera, förevisa, utlämna eller obehörigen använda densamma är förbjudet och beivras med stöd av gällande lag.

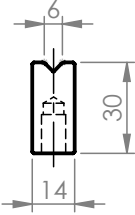
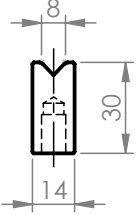
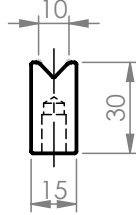
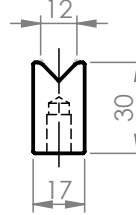
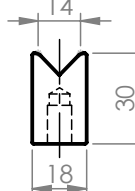
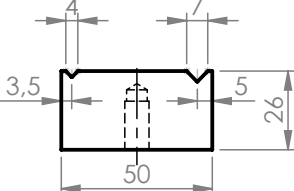
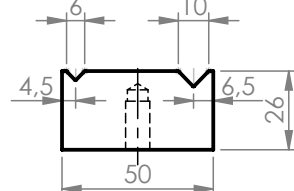
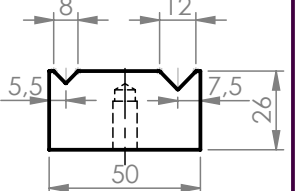
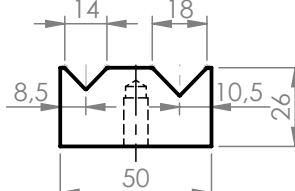
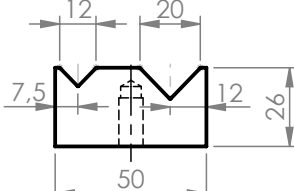
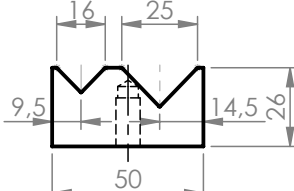
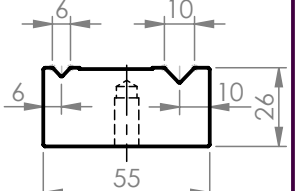
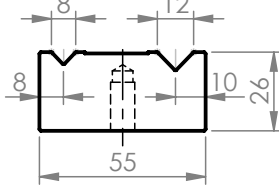
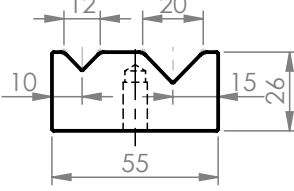
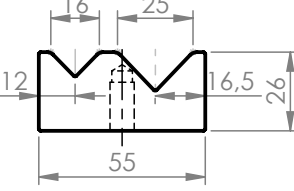
<p>320/88°</p>  <p>Avsedd för hållare 330</p>	<p>321/88°</p>  <p>Avsedd för hållare 330</p>	<p>322/88°</p>  <p>Avsedd för hållare 330</p>	<p>325/88°</p>  <p>Avsedd för hållare 330</p>
<p>326/88°</p>  <p>Avsedd för hållare 330</p>	<p>121.88° Genomhårdad 60 T/m</p>  <p>Avsedd för hållare 40.06, 40.07/55 -75</p>	<p>123.88° Genomhårdad 70 T/m</p>  <p>Avsedd för hållare 40.06, 40.07/55 -75</p>	<p>124.88° Genomhårdad 80 T/m</p>  <p>Avsedd för hållare 40.06, 40.07/55 -75</p>
<p>125.88° Genomhårdad 100 T/m</p>  <p>Avsedd för hållare 40.06, 40.07/55 -75</p>	<p>126/88° Genomhårdad 100 T/m</p>  <p>Avsedd för hållare 40.06, 40.07/55 -75</p>	<p>127/88° Genomhårdad 100 T/m</p>  <p>Avsedd för hållare 40.06, 40.07/55 -75</p>	<p>20.12/88° 80 T/m</p>  <p>Avsedd för hållare 40.06, 40.07/55 -75</p>
<p>20.13/88° 80 T/m</p>  <p>Avsedd för hållare 40.06, 40.07/55 -75</p>	<p>20.14/88° 100 T/m</p>  <p>Avsedd för hållare 40.06, 40.07/55 -75</p>	<p>20.15/88° 100 T/m</p>  <p>Avsedd för hållare 40.06, 40.07/55 -75</p>	

Dynor 88°

Ver. 4.2

Denna ritning är Hjo-Verktyg AB:s egendom. Att utan vårt medgivande kopiera, förevisa, utlämna eller obehörigen använda densamma är förbjudet och beivras med stöd av gällande lag.

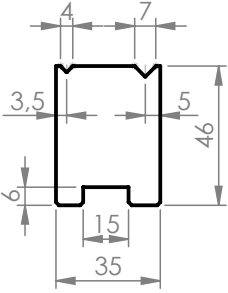
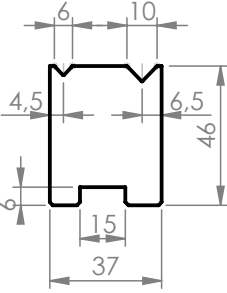
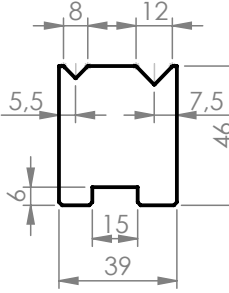
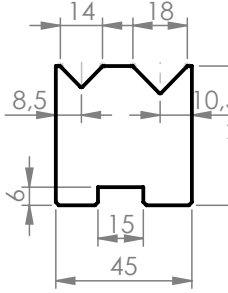
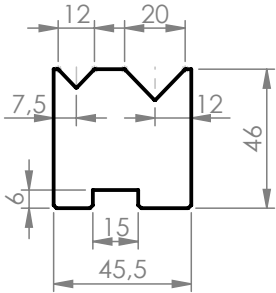
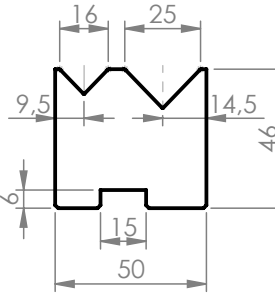
<p>501/88° 60 T/m</p>  <p>Avsedd för hållare 40.15</p>	<p>502/88° 70 T/m</p>  <p>Avsedd för hållare 40.15</p>	<p>503/88° 70 T/m</p>  <p>Avsedd för hållare 40.15</p>	<p>504/88° 100 T/m</p>  <p>Avsedd för hållare 40.15</p>
<p>505/88° 100 T/m</p>  <p>Avsedd för hållare 40.15</p>	<p>506/88° 100 T/m</p>  <p>Avsedd för hållare 40.15</p>		

Dynor 80-85°

Ver. 4.2

Denna ritning är Hjo-Verktyg AB:s egendom. Att utan vårt medgivande kopiera, förevisa, utlämna eller obehörigen använda densamma är förbjudet och beivras med stöd av gällande lag.

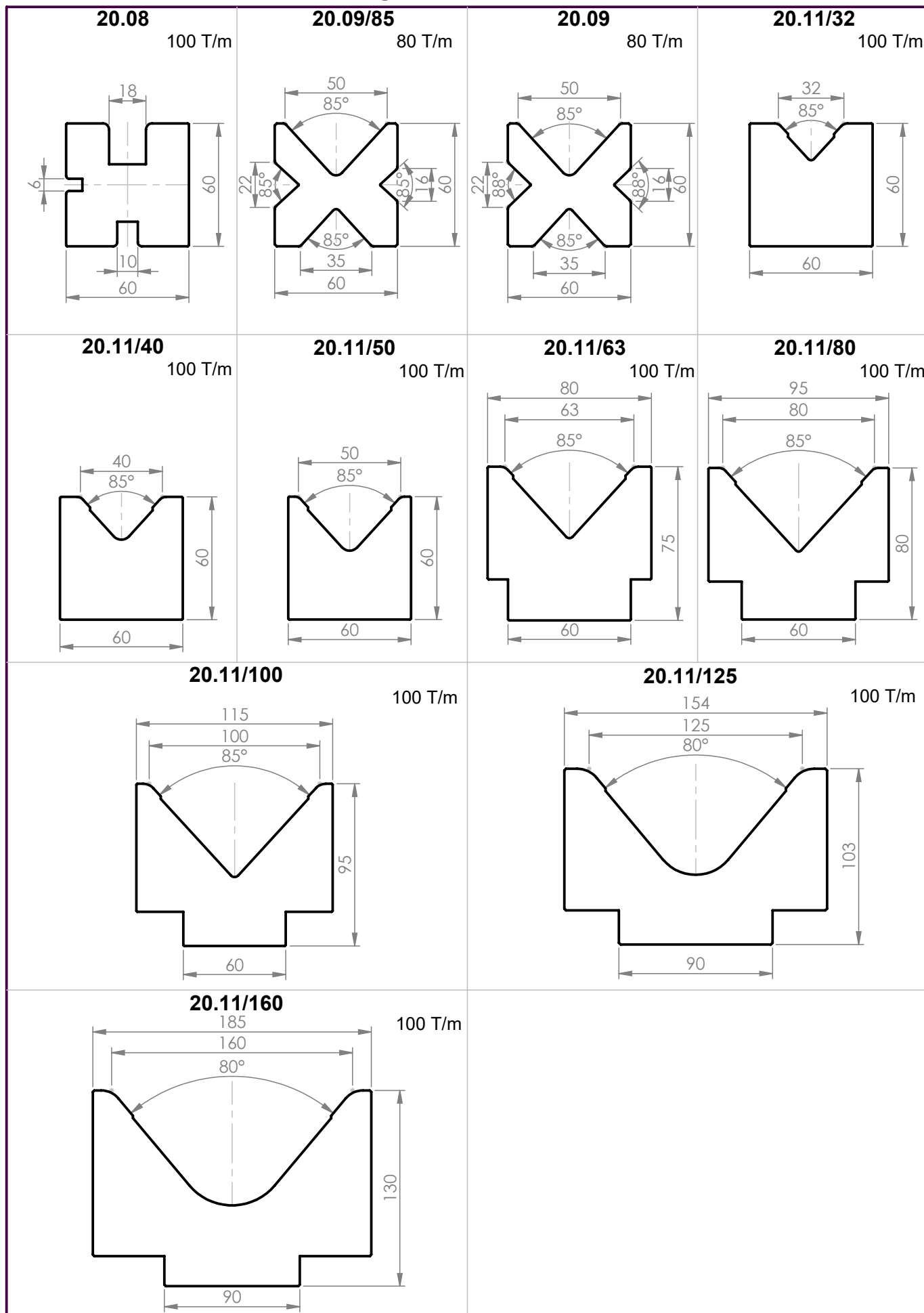

Dynor 60°

Ver. 4.2

Denna ritning är Hjo-Verktyg AB:s egendom. Att utan vårt medgivande kopiera, förevisa, utlämna eller obehörigen använda densamma är förbjudet och beivras med stöd av gällande lag.

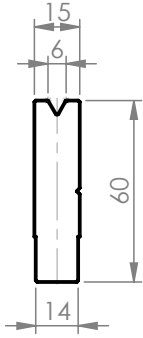
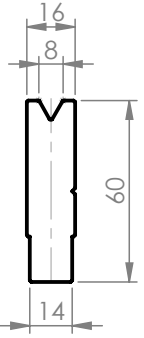
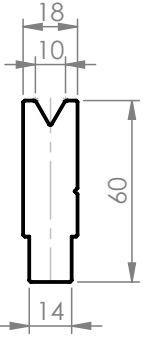
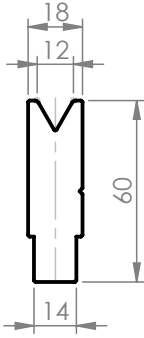
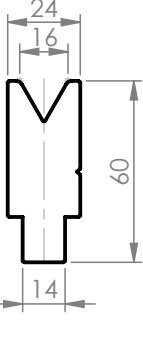
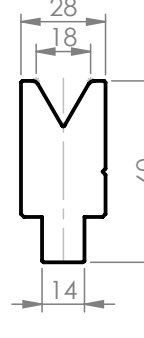
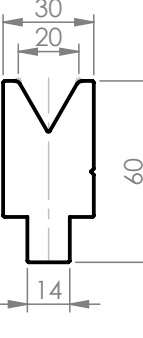
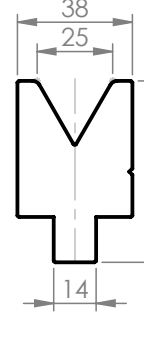
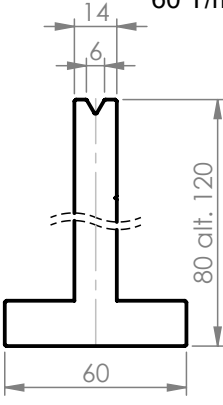
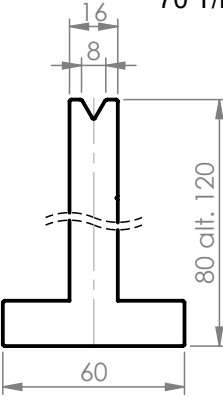
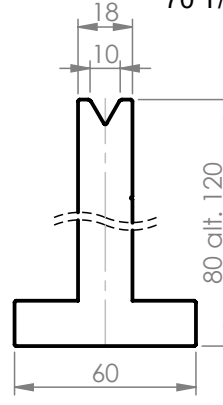
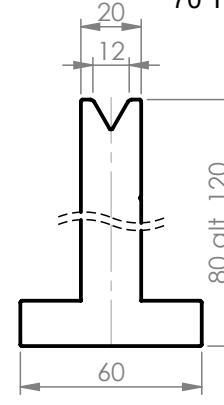
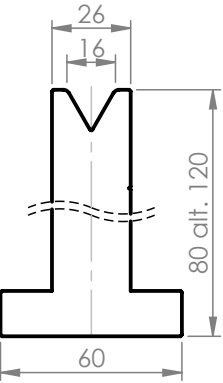
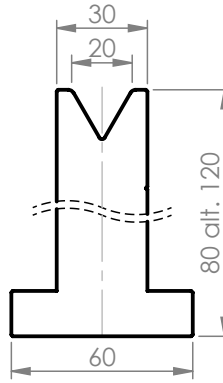
<p>70.60° 60 T/m</p>  <p>Avsedd för hållare 40.14</p>	<p>71.60° 70 T/m</p>  <p>Avsedd för hållare 40.14</p>	<p>73.60° 70 T/m</p>  <p>Avsedd för hållare 40.14</p>	<p>75.60° 70 T/m</p>  <p>Avsedd för hållare 40.14</p>
<p>77.60° 70 T/m</p>  <p>Avsedd för hållare 40.14</p>	<p>78.60° 70 T/m</p>  <p>Avsedd för hållare 40.14</p>	<p>79.60° 70 T/m</p>  <p>Avsedd för hållare 40.14</p>	<p>80.60° 70 T/m</p>  <p>Avsedd för hållare 40.14</p>
<p>20.41/60° 60 T/m</p> 	<p>20.42/60° 70 T/m</p> 	<p>20.43/60° 70 T/m</p> 	<p>20.44/60° 70 T/m</p> 
<p>20.45/60° 70 T/m</p> 	<p>20.46/60° 70 T/m</p> 		

Dynor 60°

Ver. 4.2

Denna ritning är Hjo-Verktyg AB:s egendom. Att utan vårt medgivande kopiera, förevisa, utlämna eller obehörigen använda densamma är förbjudet och beivras med stöd av gällande lag.

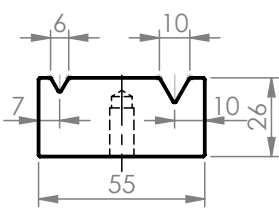
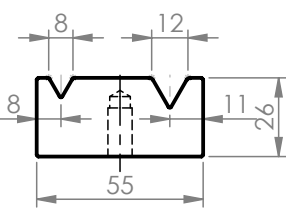
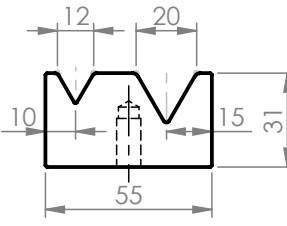
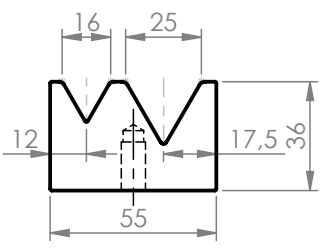
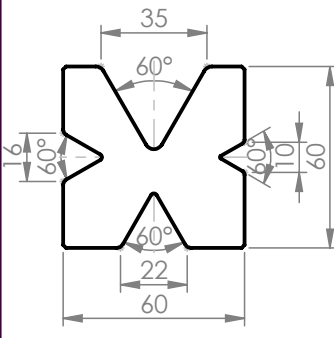
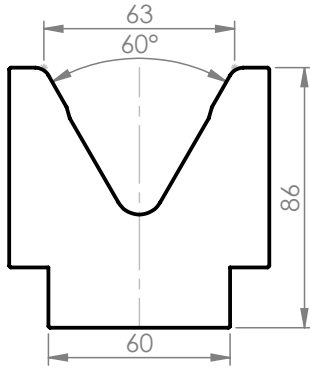
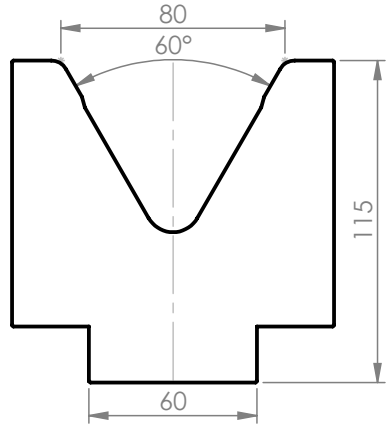
<p>20.12/60° 70 T/m</p>  <p>Avsedd för hållare 40.06, 40.07/55 -75</p>	<p>20.13/60° 70 T/m</p>  <p>Avsedd för hållare 40.06, 40.07/55 -75</p>	<p>20.14/60° 70 T/m</p>  <p>Avsedd för hållare 40.06, 40.07/55 -75</p>	<p>20.15/60° 70 T/m</p>  <p>Avsedd för hållare 40.06, 40.07/55 -75</p>
<p>20.09/60°</p> 	<p>345 100 T/m</p> 	<p>346 100 T/m</p> 	

Dynor 30-45°

Ver. 4.2

Denna ritning är Hjo-Verktyg AB:s egendom. Att utan vårt medgivande kopiera, förevisa, utlämna eller obehörigen använda densamma är förbjudet och beivras med stöd av gällande lag.

<p>70.35° 60 T/m</p> <p>Avsedd för hållare 40.14</p>	<p>71.35° 70 T/m</p> <p>Avsedd för hållare 40.14</p>	<p>73.35° 70 T/m</p> <p>Avsedd för hållare 40.14</p>	<p>75.35° 70 T/m</p> <p>Avsedd för hållare 40.14</p>
<p>77.35° 70 T/m</p> <p>Avsedd för hållare 40.14</p>	<p>79.35° 70 T/m</p> <p>Avsedd för hållare 40.14</p>	<p>20.41/35° 50 T/m</p> <p>80 alt. 120</p>	<p>20.42/35° 50 T/m</p> <p>80 alt. 120</p>
<p>20.43/35° 50 T/m</p> <p>80 alt. 120</p>	<p>20.44/35° 50 T/m</p> <p>80 alt. 120</p>	<p>20.45/35° 50 T/m</p> <p>80 alt. 120</p>	<p>20.46/35° 50 T/m</p> <p>80 alt. 120</p>
<p>20.12/35° 70 T/m</p> <p>Avsedd för hållare 40.06, 40.07/55 -75</p>	<p>20.13/35° 70 T/m</p> <p>Avsedd för hållare 40.06, 40.07/55 -75</p>		

Dynor 30-45°

Ver. 4.2

Denna ritning är Hjo-Verktyg AB:s egendom. Att utan vårt medgivande kopiera, förevisa, utlämna eller obehörigen använda densamma är förbjudet och beivras med stöd av gällande lag.

<p>340 60 T/m</p>	<p>341 60 T/m</p>	<p>342 60 T/m</p>	<p>343 70 T/m</p>
<p>344 100 T/m</p>			

Plast/Polyuretan dynor

<p>20.30/35° 20 T/m</p>	<p>20.32/35° 20 T/m</p>	<p>20.33/35° 20 T/m</p>	<p>20.34/35° 20 T/m</p>
<p>20.35/35° 20 T/m</p>	<p>20.36/35° 20 T/m</p>	<p>20.30-T</p>	

Polyuretan dynor / Film

Ver. 4.2

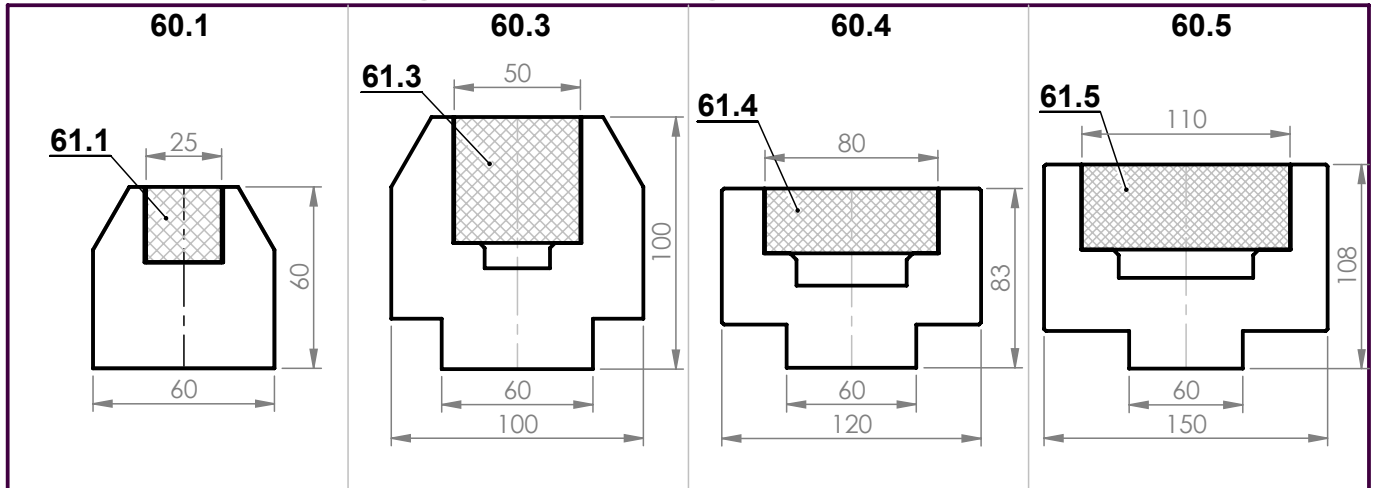

61.Spec

B	H	Hål
25	25	ø10
50	50	ø25
75	50	45x20
100	50	60x20
150	70	90x35
200	100	135x45
235	105	170x50

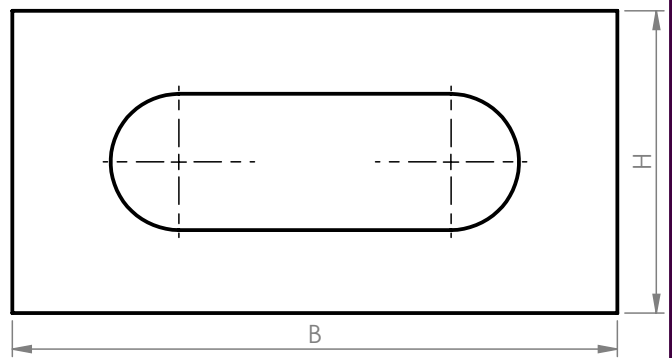
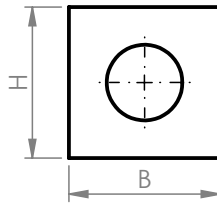
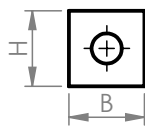

Denna ritning är Hjo-Verktyg AB:s egendom. Att utan vårt medgivande kopiera, förevisa, utlämna eller obehörigen använda densamma är förbjudet och beivras med stöd av gällande lag.

Polyuretanfilm för skydd av detaljer vid bockning

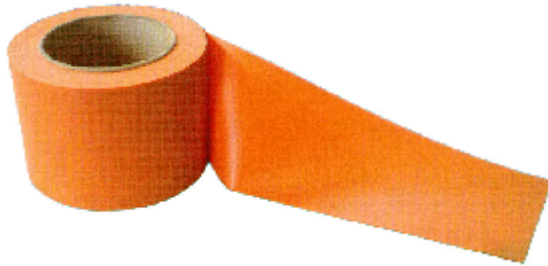

PU-film 0,5x100

Hållare för polyuretanfilm



Filmhållare par.

Omslagsverktyg

Ver. 4.2

Denna ritning är Hjo-Verktyg AB:s egendom. Att utan vårt medgivande kopiera, förevisa, utlämna eller obehörigen använda densamma är förbjudet och beivras med stöd av gällande lag.

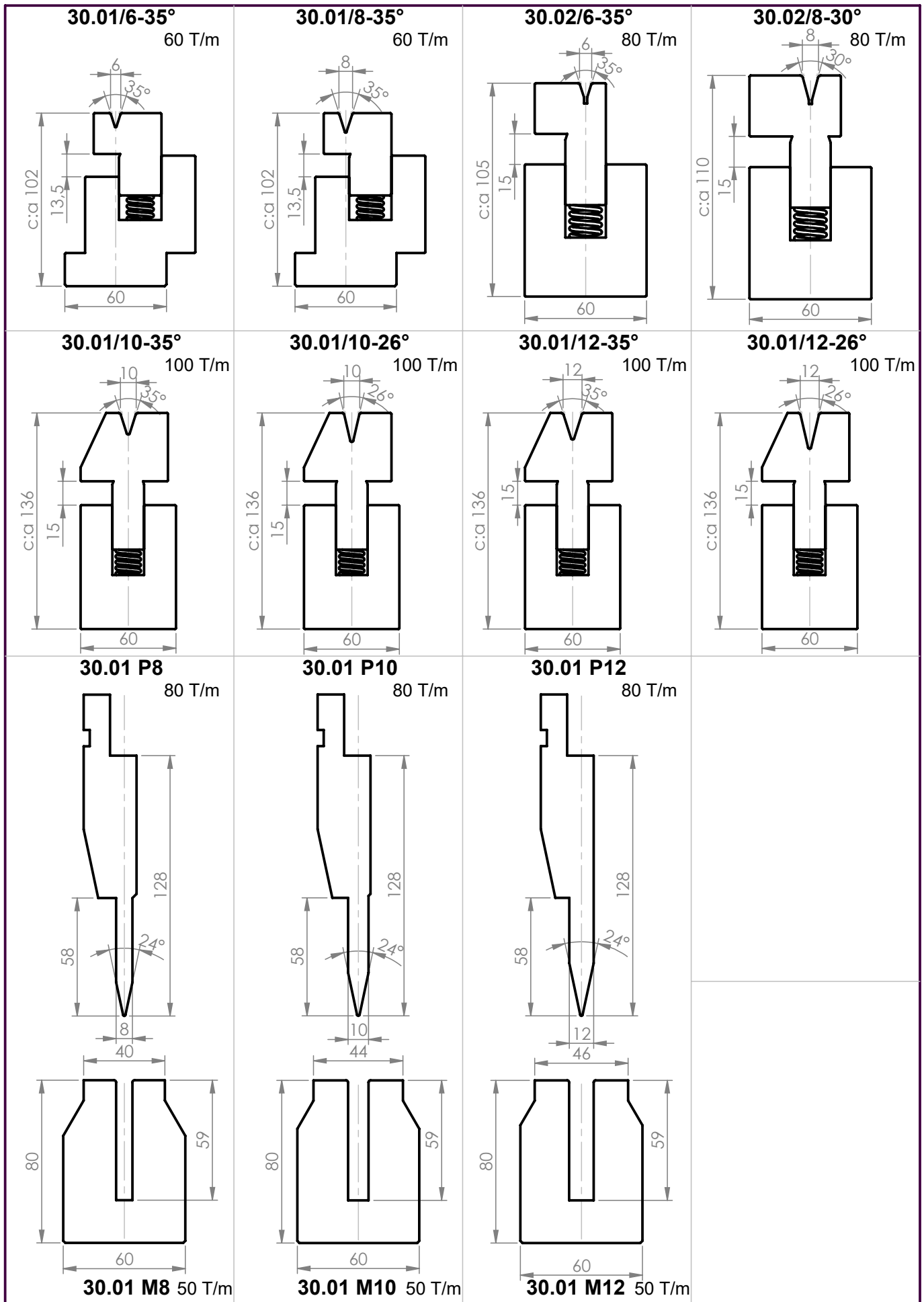

Dynhållare

Ver. 4.2

Denna ritning är Hjo-Verktyg AB:s egendom. Att utan vårt medgivande kopiera, förevisa, utlämna eller obehörigen använda densamma är förbjudet och beivras med stöd av gällande lag.

<p>40.13</p>	<p>40.14</p>	<p>40.15</p>	<p>330</p>
<p>40.55</p>	<p>40.55-TR</p>	<p>40.55-LVD</p>	<p>40.60-TR</p>
<p>40.06</p>	<p>40.07/55</p>	<p>40.07/75</p>	
<p>40.14-TIBS</p> <p>Stopp till dynhållare 40.14</p>	<p>40.15-TIBS</p> <p>Stopp till dynhållare 40.15</p>	<p>Sidvy dynhållare 40.06 Gäller även 40.07/55 -75</p>	

Mellanstycken, klämskenor mm.

Ver. 4.2

Denna ritning är Hjo-Verktyg AB:s egendom. Att utan vårt medgivande kopiera, förevisa, utlämna eller obehörigen använda densamma är förbjudet och beivras med stöd av gällande lag.

<p>40.03</p>	<p>40.50</p>	<p>ST41</p>	<p>ST42</p>
<p>ST43</p>	<p>ST43 - Dubbel</p>	<p>ST44 - Excenter</p>	<p>ST44 - Spak</p>
<p>Verktygsskåp med 4 resp. 5 fack Ex. 4 fack</p>		<p>RR 40.00</p> <p>RR 40.00RRST</p> <p>RR 40.00MICR</p> <p>RR 40.00NORM</p>	
<p>Fast vinkelanslag med justerbart anhåll</p>		<p>Ställbart vinkelanslag med justerbart anhåll</p>	

Presskrafttabell

Ver. 4.2

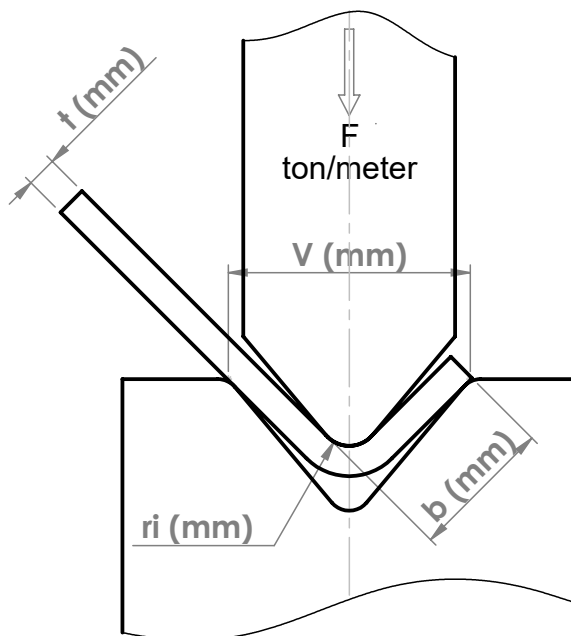

Denna ritning är Hjo-Verktyg AB:s egendom. Att utan vårt medgivande kopiera, förevisa, utlämna eller obehörigen använda densamma är förbjudet och beivras med stöd av gällande lag.

t mm	V ri	6	8	10	12	16	20	24	32	40	48	64	80	100	150	200	250	320	400	500
		b	b	6,5	8	10	12	15	19	23	28	40	48	60	90	120	150	200	250	310
0,5	3	2																		
0,8	7	5	4																	
1	11	8	7	6																
1,2	16	12	10	8	6															
1,5		17	15	13	9	8														
2			28	23	17	13	11													
2,5				36	27	22	17	13												
3					38	30	25	19	15											
4						54	43	34	27	22										
5							68	52	42	34	26									
6								75	60	49	38	30								
8									107	86	65	53	43							
10										135	105	85	67	44						
12											150	120	96	63	47					
15												188	150	98	75	59				
20														175	135	108	85			
25															210	170	130	105		
30																240	190	150	120	
40																	340	270	215	
50																		420	340	

Presskraft F i ton/meter vid luftbuckning av plåt med brotthållfasthet (Rm) på 400N/mm²

Rekommenderade värden

HJO-VERKTYG AB

Hjo-Verktyg AB, Industrigatan 38, 544 50 Hjo
Telefon 0503-130 80, telefax 0503-120 19
Internet www.hjoverktyg.se
Epost info@hjoverktyg.se

